



IT IMPORTANTE: - Per garantire il buon funzionamento e la sicurezza dell'apparecchio è necessario che l'installazione sia eseguita a regola d'arte da personale qualificato, rispettando le istruzioni seguenti. - Prima di eventuali manutenzioni togliere sempre tensione con un interruttore bipolare. - Le istruzioni devono essere conservate. - Per ogni ulteriore istruzione (collegamento elettrico, montaggio, manutenzione, etc.) fare riferimento al foglio istruzione del proiettore. - Modifiche o manomissioni del prodotto senza l'autorizzazione del costruttore, comportano il decadimento della garanzia e della responsabilità della PERFORMANCE IN LIGHTING S.p.A. - Vietata la riproduzione, anche parziale, senza l'autorizzazione scritta di PERFORMANCE IN LIGHTING S.p.A.

EN IMPORTANT: - In order to ensure optimum performance and safety, the fitting must be correctly installed by qualified personnel, in compliance with the following instructions. - Before performing any maintenance, always remove the voltage with a bipolar switch. - The following instructions must be kept in a safe place. - For any further instruction (electrical connection, mounting, maintenance, etc.) refer to floodlight instructions paper. - Any misuse or any modification of the product not expressly authorised by PERFORMANCE IN LIGHTING S.p.A. is hazardous and makes the warranty nil and void. - Any reproduction of the contents of this sheet without prior written consent of PERFORMANCE IN LIGHTING S.p.A. is prohibited.

DE WICHTIG: - Zur Gewährleistung der einwandfreien Funktionsweise und Sicherheit der Leuchte muss die Installation sachgemäß durch Fachpersonal erfolgen und dabei die folgenden Anleitungen beachtet werden. - Vor eventuellen Instandhaltungsarbeiten mit dem zweipoligen Schalter immer die Spannung abtrennen. - Die Anleitungen sind aufzubewahren. - Für jede weitere Anweisung (elektrischer Anschluss, Montage, Instandhaltung usw.) beziehen sie sich auf das technische Anweisungsblatt des Strahlers. - Änderungen oder Manipulationen am Produkt ohne Genehmigung des Herstellers haben den Verfall der Garantie und der Haftung von PERFORMANCE IN LIGHTING S.p.A. zur Folge. - Jede - auch teilweise - Vervielfältigung ohne vorherige schriftliche Genehmigung durch PERFORMANCE IN LIGHTING S.p.A. ist untersagt.

FR IMPORTANT: - Cela implique, afin de garantir son bon fonctionnement et la sécurité de celui-ci, que son installation et son raccordement soient effectués par du personnel qualifié. - Avant d'éventuelles opérations d'entretien, toujours couper la tension à l'aide d'un interrupteur bipolaire. - Les instructions doivent être absolument conservées après l'installation des produits. - Pour toute information complémentaire (branchement électrique, montage, entretien, etc.), veuillez vous référer à la feuille d'instruction du projecteur. - Les modifications ou altérations du produit sans l'autorisation du fabricant comportent

l'expiration de la garantie et de la responsabilité de la société PERFORMANCE IN LIGHTING S.p.A. - La reproduction, même partielle, est interdite sans l'autorisation écrite de PERFORMANCE IN LIGHTING S.p.A.

ES IMPORTANTE: - Para garantizar el buen funcionamiento y la seguridad de la luminaria es necesario que su instalación sea realizada a la perfección por personal especializado, respetando las siguientes instrucciones. - Antes de cualquier tipo de mantenimiento, cortar siempre la tensión con el disyuntor bipolar. - Las instrucciones deberán ser guardadas. - Para más información (conexiones eléctricas, montaje, mantenimiento, etc.) utilizar el manual de instrucciones del proyector. - Modificaciones o alteraciones del producto, sin la autorización del fabricante, anularán la garantía y la responsabilidad de la PERFORMANCE IN LIGHTING S.p.A. - Está prohibida la reproducción, incluso parcial, sin la autorización por escrito de PERFORMANCE IN LIGHTING S.p.A.

NL BELANGRIJK: - Om een goede werking en de veiligheid van de armatuur te garanderen is het daarom noodzakelijk dat de installatie vakkundig wordt uitgevoerd, door gekwalificeerd personeel en met inachtneming van de montage-instructies. - Voordat men eventueel onderhoud gaat uitvoeren moet men altijd de stroom uitschakelen met een bipolaire schakelaar. - De instructies moeten bewaard worden. - Voor verdere instructies (elektrische aansluiting, montage, onderhoud, enz.) de montagehandleiding van de schijnwerper raadplegen. - Modificaties of verkeerde behandeling van het product zonder toestemming van de constructeur laten de garantie vervallen en onheft PERFORMANCE IN LIGHTING S.p.A. van iedere aansprakelijkheid. - Vermenigvuldiging, ook van gedeelten, zonder schriftelijke toestemming van PERFORMANCE IN LIGHTING S.p.A. is verboden.

PT IMPORTANTE: - Para garantir o bom funcionamento e a segurança do aparelho, é necessário que a instalação seja executada de acordo com as boas práticas por pessoal qualificado, respeitando as instruções seguintes. - Antes de eventuais manutenções, desligar sempre a tensão com um interruptor bipolar. - As instruções devem ser conservadas. - Para cada instrução adicional (ligação elétrica, montagem, manutenção, etc.), consultar a folha de instruções do projetor. - Modificações ou alterações do produto sem autorização do fabricante implicam a anulação da garantia e da responsabilidade da PERFORMANCE IN LIGHTING S.p.A. - Proibida a reprodução, total ou parcial, sem uterização por escrito da PERFORMANCE IN LIGHTING S.p.A.

DK VIGTIGT: - Beslaget skal installeres korrekt af kvalificeret personale for optimal ydelse og sikkerhed. - For enhver form for vedligeholdelse, slukkes for strømmen på on/off kontakten. - Følgende vejledning skal følges nøje. - For yderligere information, omkring installation og vedligehold, henvises til installationens vedledning for projektør. - Enhver ændring eller misbrug af produktet uden producentens tilladelse, medfører bortfald af garantien og ethvert ansvar for PERFORMANCE IN LIGHTING S.p.A. - Reproduktion - også kun delvis - er forbudt uden skriftlig tilladelse fra PERFORMANCE IN LIGHTING S.p.A.

CZ DŮLEŽITÉ: - Pro zajištění správné činnosti a bezpečnosti zařízení je nutné, aby instalaci provedl

odborným způsobem kvalifikovaný personál, který dodrží dále uvedené pokyny. - Před každou údržbou vždy vypněte napětí pomocí dvoupólového vypínače. - Pokyny se musí uložit. - Pro případné další pokyny (elektrické zapojení, montáž, údržba atd.) si přečtěte návod k použití svítidla. - Úpravy nebo zásahy do výrobku bez souhlasu výrobce mají za následek zánik záruky a odpovědnosti PERFORMANCE IN LIGHTING S.p.A. - Zákaz jakéhokoliv, byť i částečného rozmnožování bez písemného svolení výrobce PERFORMANCE IN LIGHTING S.p.A.

PL WAŻNE: - Aby zagwarantować prawidłowe funkcjonowanie i bezpieczeństwo urządzenia, konieczne jest, by instalacja została wykonana przez wykwalifikowany personel, przestrzegający następujących instrukcji. - Przed rozpoczęciem ewentualnej konserwacji, należy odciąć napięcie przy pomocy dwubiegunowego wyłącznika. - Należy przechowywać instrukcję. - W celu uzyskania dodatkowych instrukcji (podłączenie elektryczne, montaż, konserwacja, itp.) należy odnieść się do instrukcji reflektora. - Modyfikacje produktu bez wcześniejszej zgody producenta spowodują wygaśnięcie gwarancji oraz odpowiedzialności firmy PERFORMANCE IN LIGHTING S.p.A. - Zabrania się powielania, również częściowego, bez pisemnej zgody firmy PERFORMANCE IN LIGHTING S.p.A.

RU ВАЖНО: - Для обеспечения правильной работы и безопасности прибора установка должна быть выполнена квалифицированным персоналом в соответствии со следующими инструкциями. - Перед техобслуживанием всегда отключать напряжение посредством двухполюсного выключателя. - Инструкции следует сохранить. - Для получения дополнительных указаний (электрическое соединение, монтаж, техобслуживание и т.д.) обращаться к листку с инструкциями прожектора. - Модификации или нарушения конструкции прибора без разрешения изготовителя вызывают отмену гарантии и снимают ответственность с PERFORMANCE IN LIGHTING S.p.A. - Запрещено воспроизведение, в том числе частичное, без письменного разрешения PERFORMANCE IN LIGHTING S.p.A.

SI POMEMBNO: - Za zagotovitev pravilnega delovanja in varnosti naprave, je treba slednjo pravilno montirati, kar mora opraviti usposobljeno osebje in pri tem upoštevati naslednja navodila. - Pred morebitnim vzdrževanjem z dvopolnim stikalom vedno odklopite napetost. - Navodila se mora shraniti. - Za vsa nadaljnja navodila (o električni povezavi, montaži, vzdrževanju itd.) glejte list z navodili za svetilo. - Spremembe ali posegi na proizvod brez dovoljenja proizvajalca imajo za posledico razveljavitev garancije in odgovornosti PERFORMANCE IN LIGHTING S.p.A. - Reproduciranje, tudi delno, brez pisnega dovoljenja PERFORMANCE IN LIGHTING S.p.A. je prepovedano.

GR ΣΗΜΑΝΤΙΚΟ: - Για να εξασφαλίσετε τη σωστή λειτουργία και την ασφάλεια της συσκευής η εγκατάσταση πρέπει να γίνει από ειδικευμένο προσωπικό, τηρώντας τις ακόλουθες οδηγίες. - Πριν εκτελέσετε οποιαδήποτε συντήρηση, πάντα να αφαιρείτε την τάση με ένα διπολικό διακόπτη. - Οι οδηγίες πρέπει να τηρούνται. - Για οποιοδήποτε άλλες οδηγίες (ηλεκτρολογική σύνδεση, συναρμολόγηση, συντήρηση, κλπ.) ανατρέξτε στις οδηγίες του

προβολέα.. - Τροποποιήσεις ή αλλοιώσεις του προϊόντος χωρίς την εξουσιοδότηση του κατασκευαστή, συνεπάγονται την απώλεια της εγγύησης και απαλλαγή εκ της ευθύνης της PERFORMANCE IN LIGHTING S.p.A. - Οποιαδήποτε αναπαραγωγή των περιεχομένων αυτού του φυλλαδίου χωρίς προηγούμενη συναίνεση της PERFORMANCE IN LIGHTING S.p.A. απαγορεύεται.

SK DŮLEŽITÉ: - Na zaistenie správneho fungovania a bezpečnosti zariadenia je nevyhnutné, aby ho nainštaloval kvalifikovaný personál za dodržania všetkých požiadaviek platných noriem, pokynov a predpisov. - Pred vykonávaním akejkoľvek údržby odpojte napätie dvojpólovým vypínačom. - Nasledujúci návod si musíte odložiť. - Ďalšie pokyny (o elektrickom zapojení, montáži, údržbe a pod.) nájdete v návode na použitie reflektora. - Zmeny a svojvoľné úpravy bez predchádzajúceho súhlasu výrobcu majú za následok prepadnutie záruky a straty zodpovednosti firmy PERFORMANCE IN LIGHTING S.p.A. - Akékoľvek kopírovanie obsahu tohto listu bez predchádzajúceho písomného súhlasu spoločnosti PERFORMANCE IN LIGHTING S.p.A. je zakázané.

FI TÄRKEÄÄ: - Laitteiston asianmukaisen ja varman toiminnan takaamiseksi alan ammattilaisen täytyy suorittaa asennus seuraavien asennusohjeiden mukaisesti. - Ennen mahdollisia huoltotoimenpiteitä, kytkte virta aina pois päältä kaksinaipaisella katkaisimella. - Ohjeita on säilytettävä. - Ylimääräisiä ohjeita varten (sähköliitäntä, asennus, huolto jne.) viittaa valonheittimeen kuuluvaan ohjelehtiseen. - Tuotteeseen tehdyt muutokset tai peukaloinnit ilman siihen saatua valmistajan lupaa mitätöivät takuun ja PERFORMANCE IN LIGHTING S.p.A. antaman vastuun. - Myös osittainen kopiointi on kielletty ilman PERFORMANCE IN LIGHTING S.p.A. :n kirjallista lupaa

IL חשוב: - להבטחת ביצועים אופטימליים ובטיחות של גוף התאורה יש לדאוג להרכבת התקינה על ידי איש מקצוע מוסמך. - יש לנתק את הדרם הראשי בעזרת מפסק די קוטבי לפני כל פעולות תחזוקה שהיא. - יש להקפיד לבעול על פי ההוראות הבאות. - להנחיות נוספות (חיבורי חשמל, הרכבה, תחזוקה וכו') נא לעיין בדף ההוראות של שוף התאורה. - שינוי או שימוש במוצר בניגוד להוראות ללא אישור היצרן גורמים לביטול תעודת האחיות ומסירים את האחיות למוצר מחברת PERFORMANCE IN LIGHTING S.p.A. - העתקת תוכן של הגליון הנוכחי ללא אישור והסכמה מראש של PERFORMANCE IN LIGHTING S.p.A. אסורה בהחלט.

SA هام: - يجب أن يتم تركيب التجهيزات بشكل صحيح من قبل موظفين مؤهلين لتحقيق الأداء الأمثل والسلامة. - أفضل دائماً الفولطية من خلالمفتاح مزدوج القطبية قبل القيام بأي عملية صيانة. - يجب الالتزام بالإرشادات التالية بشكل صارم. - للحصول على مزيد من المعلومات (التوصيل الكهربائي والتركييب والصيانة، إلى غير ذلك)، راجع ورقة تعليمات الأضواء الكاشفة. - أي تعديل أو عبث في المنتج دون الحصول على إذن من الشركة المصنعة يجعل الضمان لاغياً ويبطل مسؤولية PERFORMANCE IN LIGHTING S.p.A. - يُمنع القيام بأي عملية نسخ لمحتويات هذه الورقة دون موافقة خطية من شركة PERFORMANCE IN LIGHTING S.p.A.



CONTROCASSA

EN RECESSED MOUNTING KIT
 DE GEHÄUSE
 FR BOÎTIER D'ENCASTREMENT
 ES CAJA EMPOTRABLE
 NL INBOUWDOOS

PT CAIXA DE EMBEBER
 DK INDBYGGET KASSE
 CZ VNĚJŠÍ SKŘIŇ
 PL PUSZKA MONTAŻOWA
 RU УСТАНОВОЧНАЯ КОРОБКА

SI OHIŠJE
 GR ΘΕΣΗ ΧΩΝΕΥΤΗΣ ΤΟΠΟΘΕΤΗΣΗΣ
 SK VONKAJŠIA SKRIŇA
 FI UPOTUSKOTELO

IL גוף מסגרת חיצוני
 SA حاوية التثبيت الخارجية

CONTROCASSA CRICKET+ 10

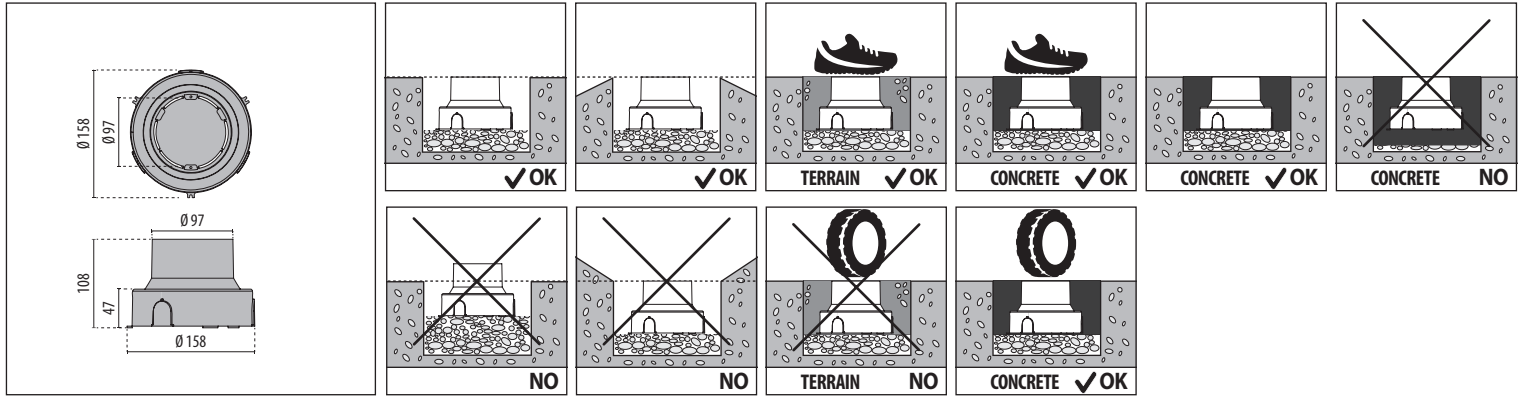

CONTROCASSA CRICKET+ 10 WALL

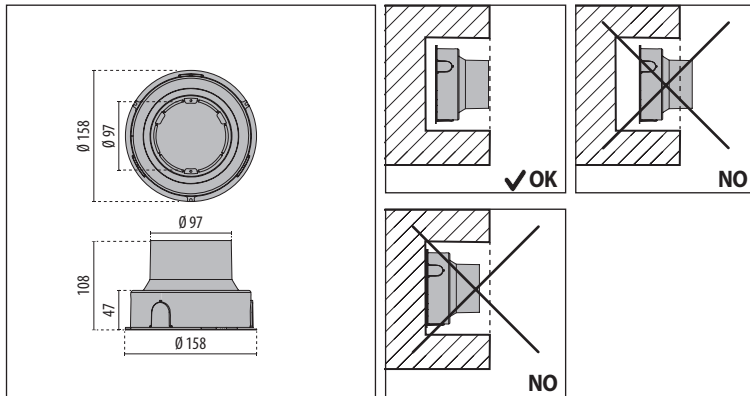

CONTROCASSA CRICKET+ 10

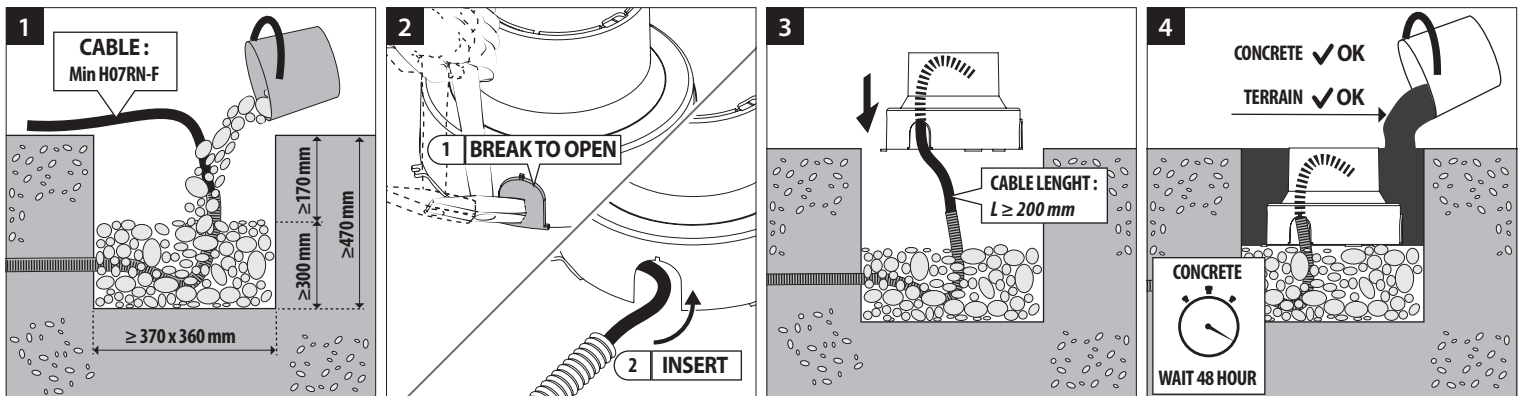

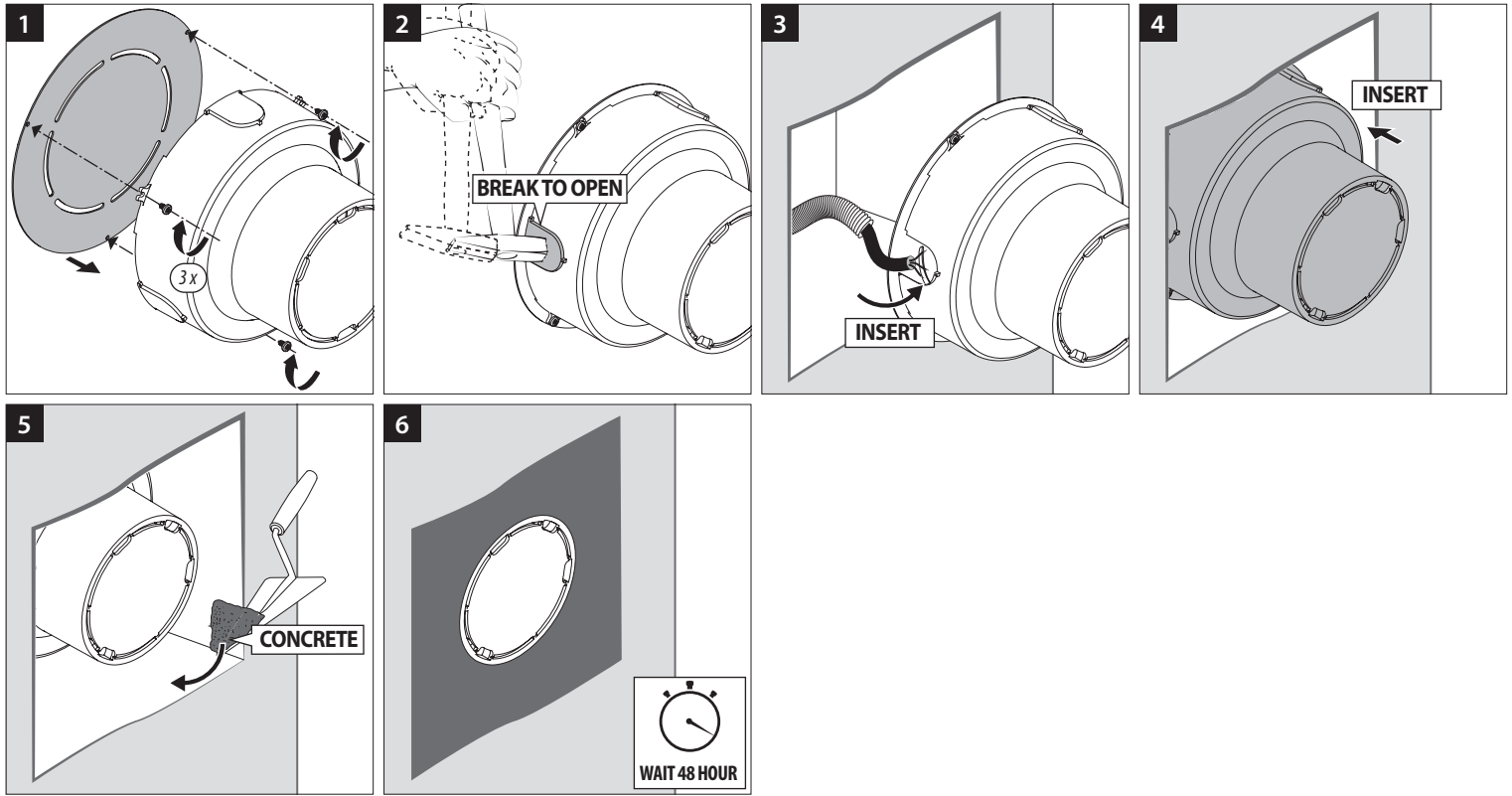

CRICKET+ 10

IT ISTRUZIONI PER L'INSTALLAZIONE DELLA CONTROCASSA: - L'installazione nel terreno rende l'apparecchio solo pedonabile, in quanto la terra non ha una portata sufficiente a garantirne la carrabilità. - Affinchè l'apparecchio sia carrabile è necessario installarlo nel cemento, riempiendo con cura la parte circostante il pozzetto. - **ATTENZIONE:** evitare assolutamente l'afflusso di cemento sotto il pozzetto.

EN RECESSED MOUNTING KIT INSTALLATION INSTRUCTIONS: - Ground installation makes the fixture suitable for pedestrian traffic only, as the ground has insufficient capacity to guarantee vehicle traffic. - In order for the fixture to be able to withstand vehicle traffic, it must be installed in cement, carefully filling the area around the well. - **WARNING:** it is essential to prevent any cement from flowing under the well.

DE ANLEITUNG ZUR INSTALLATION DES GEHÄUSES: - Durch den Bodeneinbau wird die Leuchte lediglich begehbar, da das Erdreich keine ausreichende Tragfähigkeit für die Befahrbarkeit aufweist. - Um die Befahrbarkeit der Leuchte zu gewährleisten, muss diese in Zement eingelassen werden, wobei insbesondere der Bereich um den Schacht herum sorgfältig aufzufüllen ist - **ACHTUNG:** Vermeiden Sie unbedingt ein Fließen von Zement unter den Schacht.

FR INSTRUCTIONS POUR L'INSTALLATION DU BOÎTIER D'ENCASTREMENT: - Une installation montée dans la terre n'est praticable que pour les piétons, car la capacité de charge du terrain n'est pas suffisante pour le passage des véhicules. - Pour que l'appareil puisse supporter le passage

de véhicules, il est nécessaire que l'installation soit effectuée en remplissant soigneusement la partie située autour du puits avec du ciment. - **ATTENTION:** il faut absolument éviter qu'un flux de ciment soit introduit sous le puits.

ES INSTRUCCIONES PARA LA INSTALACIÓN DE LA CAJA EMPOTRABLE: - La instalación en el terreno hace que la luminaria sea solo peatonal, ya que el suelo no tiene una capacidad suficiente para garantizar la transitabilidad con vehículos. - Para que la luminaria sea transitable con vehículos es necesario instalarla en el cemento, llenando con cuidado la parte circundante al pozo. - **ATENCIÓN:** evitar absolutamente el flujo de cemento debajo del pozo.

NL INSTRUCTIES VOOR DE INSTALLATIE VAN DE INBOUWDOOS: - De grondarmatuur is uitsluitend bedoeld, omdat de ondergrond niet voldoende draagvermogen biedt om door voertuigen te worden bereid. - Om berijdbaar te zijn, dient de armatuur in beton te worden geïnstalleerd, waarbij de ruimte rondom het putje goed gevuld wordt. - **LET OP:** het is belangrijk dat er géén beton onder het putje komt.

PT INSTRUÇÕES PARA A INSTALAÇÃO DA CAIXA DE SUPORTE: - A instalação no terreno permitirá apenas a passagem de peões, uma vez que o solo não tem resistência suficiente para suportar a passagem de veículos. - Para permitir a passagem de veículos, é necessário que a área sob a estrutura de aço inoxidável seja enchida de cimento, para garantir a estabilidade. - **ATENÇÃO:** evitar absolutamente o fluxo de cimento por baixo do corpo a encastrar.

DK INSTALLATIONSVEJLEDNING AF DEN INDBYGGEDE KASSE: - Hvis armaturet nedgraves uden omstøbning af beton, kan man kun gå over den, ikke køre, da jorden ikke sikrer en tilstrækkelig modstandskraft for at muliggøre kørslen. - Dette armatur er beregnet til at køre over, såfremt armaturet er nedstøbt i beton, og at støbningen fyldes grundigt på området, der ligger omkring drænlaget. - **ADVÆRSEL:** der må ikke findes

cement under drænlaget.

CZ POKYNY K INSTALACI VNĚJŠÍ SKŘÍŇE: - Instalace do země je vhodná pouze v prostředí pro chůzi bez provozu vozidel, protože svítidlo nemá dostatečnou odolnost proti přejezdu vozidel. - Svítidlo snese přejezd automobilem za předpokladu, že je instalováno v betonu velice pečlivě. - **POZOR:** dbejte na to, aby beton nevnikl pod šachtu.

PL INSTRUKCJA INSTALACJI PUSZKI MONTAŻOWEJ: - Oprawa zamontowana w gruncie jest odporna wyłącznie na nadeptywanie, ponieważ ziemia nie ma wystarczającej nośności, aby zapewnić możliwość najezdzenia pojazdami. - Aby oprawa była odporna na najezdzenie pojazdami, należy zainstalować ją w cemencie, dokładnie wypełniając część wokół studzienki. - **UWAGA:** bezwzględnie nie wolno dopuścić do wnikięcia cementu pod studzienkę.

RU ИНСТРУКЦИИ ПО УСТАНОВКЕ КОРОБКИ: - Установка в грунт возможна, если предусматривается только прохождение пешеходов, т.к. грунт не обладает достаточной прочностью и устойчивостью для перемещения транспортных средств. - Для того, чтобы по светильнику могли перемещаться транспортные средства, необходимо устанавливать его в бетон при тщательном заполнении пустот вокруг внешнего корпуса. - **ВНИМАНИЕ:** не допускать попадания бетона под внешний корпус.

SI NAVODILA ZA VGRADNJO OHIŠJA: - V primeru vgradnje v tla je naprava primerna le za pohodnost pešcev, kajti zemlja ni dovolj nosilna za obremenjevanje z vozili. - Za zagotovitev stabilnosti in trdnosti v primeru vožnje vozil, je treba prostor okrog jaška napolniti z betonom. **POZOR:** področja pod jaškom v nobenem primeru ne smete zapolniti s betonom.

GR ΟΔΗΓΙΕΣ ΕΓΚΑΤΑΣΤΑΣΗΣ ΠΕΡΙΒΛΗΜΑΤΟΣ: - Η εγκατάσταση στο έδαφος είναι κατάλληλη μόνο για πεζούς επειδή το

έδαφος δεν έχει επαρκή αντοχή για να στηρίξει την επίδραση από τα διερχόμενα οχήματα. - Για να αντέξει η συσκευή την επίδραση των αυτοκινήτων πρέπει να εγκατασταθεί σε τσιμέντο γεμίζοντας προσεκτικά την περιοχή γύρω από το πλαίσιο. - **ΠΡΟΕΙΔΟΠΟΙΗΣΗ:** να αποφεύγετε οπωσδήποτε την εισροή τσιμέντου κάτω από το πλαίσιο.

SK POKYNY NA INŠTALÁCIU OSADENIA VONKAJŠEJ SKRINE: - Inštalácia v zemi je vhodná iba pre prechod pre chodcov, pretože podklad nie je dostatočne odolný pre prejazd vozidiel. - Aby bolo zariadenie odolné aj pre prejazd vozidiel, treba ho zapustiť do betónu a dobre zaplniť priestor okoli šachty. - **VAROVANIE:** dbajte na to, aby betón v žiadnom prípade nedostal pod šachtu.

FI OHJEET UPOTUSKOTELON ASENNUKSEEN: - Asennus maahan tekee valaisimesta vain kävelykelpoisen, sillä maan kantavuus ei ole riittävä takaamaan ajokelpoisuutta. - Jotta laitteesta saataisiin ajokelpoinen, se on asennettava sementtiin, täyttämällä huolella kuoppaa ympäröivä alue. - **VAROITUS:** vältä ehdottomasti sementin virtaamista kuopan alle.

IL הוראות להתקנת גוף המסגרת החיצוני: - ההתקנה בקרקע מתאימה רק אם מיועדת למעבר הולכי רגל בלבד, כי הקרקע אינה יכולה לספק התנגדות מספקת שתתמוך בהשפעה של כלי רכב חולפים. - כדי לעמוד בהשפעת כלי רכב חולפים יש להתקין את גוף התאורה במלט, תוך מילוי מדויק מסביב למסגרת הגומחה מפלדה. - **אזהרה:** יש להימנע לחלוטין מכניסת מלט מתחת למסגרת הגומחה.

SA تعليمات تركيب حاوية التثبيت الخارجية: - يتواءم التثبيت على الأرض حالة تواجد مشاة فقط، في حالة مرور مركبات فإن التثبيت على الأرض لن يضمن ثبات بأمان كافٍ - لتحمّل الصدمات الصادرة عن مرور المركبات، من الضروري أن تكون المنطقة الموجودة أسفل الإطار الفولاذي مملوءة بالخرسانة لضمان الثبات. - تحذير: تجنب تمامًا تسرب الأسمنت تحت مكان التثبيت.

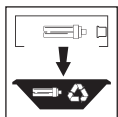
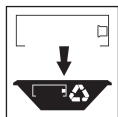
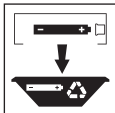
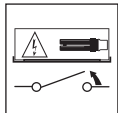

DE Zum Schutz der Umwelt darf diese Leuchte nach dem Ende ihrer Lebensdauer nicht mit dem normalen Hausmüll entsorgt werden, sondern muss bei den vorgesehenen Annahmestellen abgegeben werden.

FR Pour préserver l'environnement, en fin de vie, ne pas jeter cet appareil dans la poubelle normale, mais l'emmener dans l'un des centres de collecte autorisés.

ES Para proteger el medio ambiente, al final de la vida útil, no arroje esta luminaria en la recogida de residuos común; llévelo a uno de los puntos de recogida autorizados.

NL Gooi, om het milieu te beschermen, de armatuur niet bij het gewone afval, maar breng het naar een geautoriseerd inzamelingspunt.

PT Para preservar o ambiente, no final da sua vida útil, não deitar este aparelho junto com os resíduos domésticos. Leve-o até um ponto de recolha autorizado.

DK Vis miljøhensyn og smid ikke dette apparat efter endt levetid væk med det normale husholdningsaffald, men aflever det til en godkendt genbrugsstation.

CZ V souladu s normami na ochranu životního prostředí nevyhazujte výrobek do komunálního odpadu, ale odevzdejte jej v pověřených sběrných dvorech.

PL W celu ochrony środowiska, urządzenie nie może zostać utylizowane z normalnymi odpadami, lecz musi zostać oddane do autoryzowanego punktu zbiórki odpadów specjalnych.

RU В целях охраны окружающей среды в конце срока службы сдать прибор на утилизацию в один из уполномоченных пунктов сбора отходов.

SI Za varovanje okolja, ob koncu življenjske dobe aparat ne odstranite kot navaden odpadek, oddajte ga pooblaščenemu zbirnemu centru.

GR Σύμφωνα και με σεβασμό στα περιβαλλοντικά πρότυπα, στο τέλος της ζωής τους μην τις πετάτε όπως τα συνηθίσατε απόβλητα, πρέπει να τις πηγαίνετε σε κάποιο από τα εξουσιοδοτημένα σημεία συλλογής.

SK V súlade s normami na ochranu životného prostredia nevyhadzujte výrobok do komunálneho odpadu, odovzdajte ho do povolených zberných miest.

FI Ympäristön suojaamiseksi, älä heitä tätä laitetta sen käyttöiän lopussa yhdyskuntajätteiden mukana vaan vie se yhteen valtuutetuista keräyspisteistä.

IL בהתאם לתקן איכות הסביבה אין להשליך בתום שימוש או כאשר המוצר תקול אלא בנקודות איסוף פסולת המיועדת למוצר תקול.

SA حرصًا على احترام المعايير البيئية والامتثال لها، بعد نهاية العمر الافتراضي للفانوس، يُرجى عدم التخلص منه كنفايات، وإنما يجب التخلص منه عن طريق تسليمه إلى أحد مراكز التجميع المصرح لها بذلك.